

電装関連パーツ

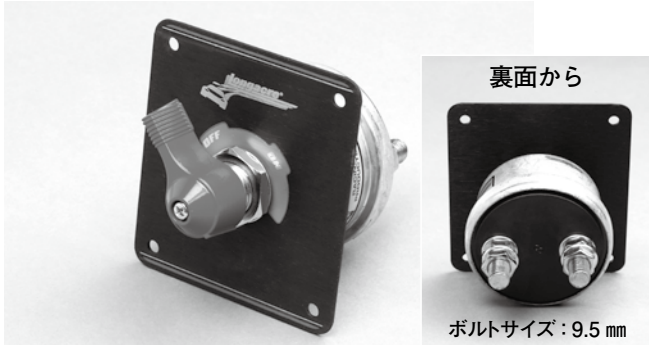

●ロンエイカー ディスコネクトスイッチ(キルスイッチ)



アメリカ NASCAR、SCCA、NHRA などのレース車輛でも使用、安全性は実証済です。

※パネルサイズ：93mm×85mm

品番	仕様(V)	容量(A)	用途	価格
45760	6~24	175	バッテリーのみ(2極)	¥6,500

●テイラー キルスイッチキット



※キルスイッチ本体、その他アルミマウンティングブラケット(ブラック)、ボルト、ナット、ビス付き。

※パネルサイズ：縦70mm×横63mm

品番	仕様(V)	容量(A)	価格
1037	6~24	100/500A	¥8,500

※盗難防止の為スイッチノブが外れます。

●グレイストン F.I.A.バッテリーマスタースイッチ(キルスイッチ)



品番	仕様(V)	容量(A)	価格
GE55	12~24	100/500A	¥5,600

■リペア スwitchノブ(レバー)のみ



品番	カラー	価格
KEY55	レッド	¥500

※盗難防止の為スイッチノブが外れます。

GE55 (配線図例)

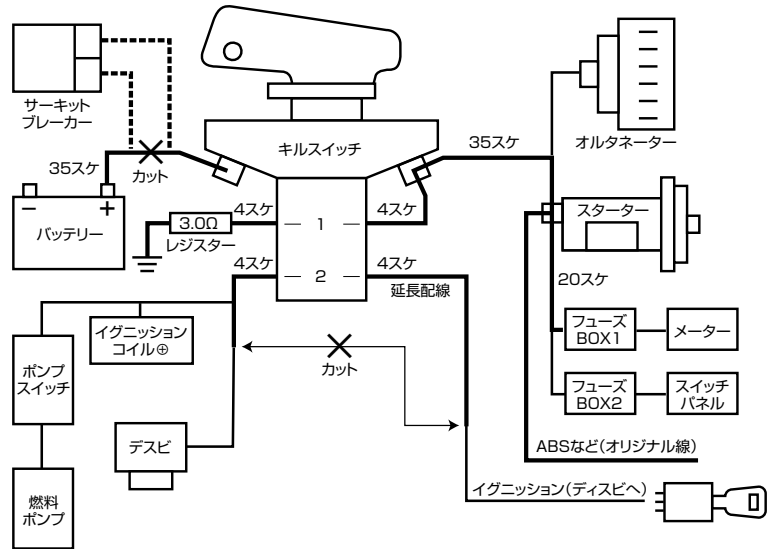

※#スケは使用するケーブル径です。(参考)

●グレイストン セイフティー ステッカー

品番	サイズ(mm)	用途	価格
GE55STK	100×100	バッテリー カットOFFのみ	¥200
GE978	205×300	スパークシートステッカー セット(全14種類)	¥500

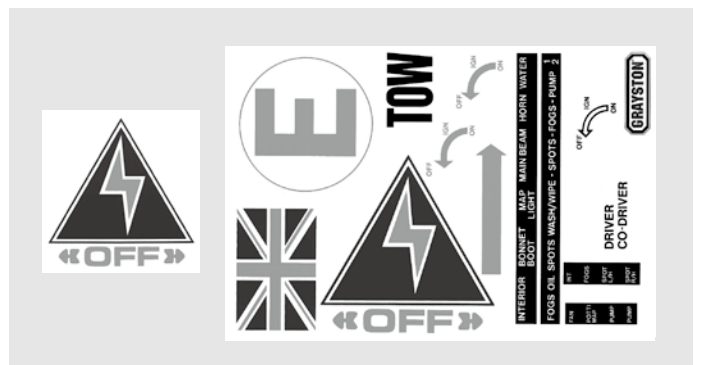

電装関連パーツ



●ロンエイカー H.D スターターソレノイド コンプリートキット



レーシングカーなどの独立したスターターシステムです。
 コード：2.1m プッシュスタートスイッチ (12V/40A) 付です。

品番	本体容量(V/A)	価格
45800	12/300	¥8,300

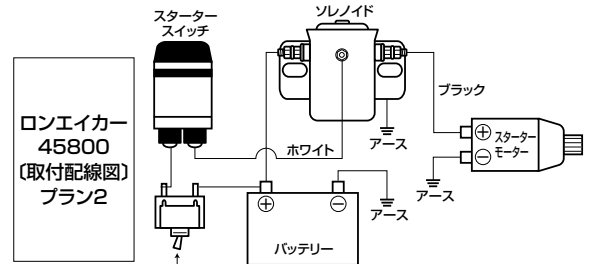
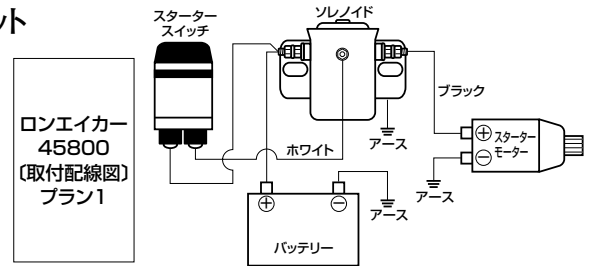

ON/OFFスイッチ類/イグニッションスイッチ (P328・P330 別売)

●モロソ H.D プッシュオフ キルスイッチ

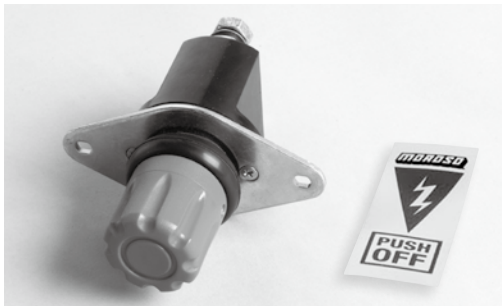

緊急時等に、ノブを押して電源をシャットオフします。レース車両の場合は、ドライバーや緊急車両要員が簡単に操作出来る位置へ…。又、ドライバーはリヤパネルへ設置します。一般車両の場合は、見えない位置へ設置して盗難防止としても使用出来ます。

品番	容量	ノブカラー	価格
74106	12~24V/250A	レッド	¥24,000

※ステッカー付

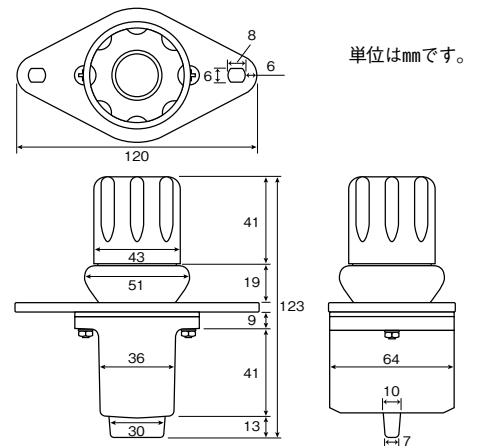

●グレイストン アジャスタブル テンションバー

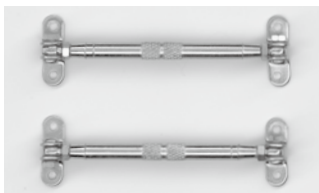

ターンバックル機構で固定した後でもバーセンター部分(ローレット加工部)を廻せば何も外す事なく伸び縮み(アジャスト)が自由自在です。

品番	サイズ	ボルト外径×最大延長 約(mm)	1パック	価格
GE59		M5×180	2	¥2,300

●グレイストン フォグランプ テンションバー



ランプ類などの振動(振れ)防止に…。ボルトは全ネジ状態の為、どこの位置でもカットが出来、長さを自由に調整する事が出来ます。又、ピロボールタイプですので取り付け角度にもある程度融通がききます。

品番	サイズ	ボルト外径×最大延長 約(mm)	1パック	価格
GE56		M5×240	2	¥1,800

●グレイストン キルスイッチ ワイヤークーブル



車外に取り付け。緊急時にGE55/キルスイッチ(上記)と連動させてT型ノブ(ワイヤー)を引っばるとエンジンが停止します。

品番	ワイヤー長 約(m)	ノブカラー	価格
GE60B	1.5	ブラック	¥2,000
GE60R	1.5	レッド	¥2,000
GE61B	3.0	ブラック	¥2,500
GE61R	3.0	レッド	¥2,500

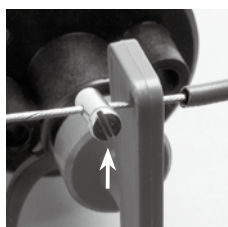

■オプション

ソルダーレス スクリューニップル

上記マスタースイッチの穴にワイヤー先端を通した後固定する位置をネジ1本で調整→ロックします。

品番	価格
GE595	¥200