

フューエル&リキッド関連パーツ



●ジャズ ラジエターリザーバータンク(樹脂製)

品番	容量約(ℓ)	サイズ INレット(mm)	カラー	価格
602-01	1	8	ブラック	¥4,500

※インレット/ベントパイプ 360°回転します。

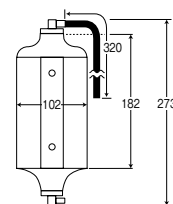

●ジャズ オーバーフロータンク(樹脂製)

品番	容量約(ℓ)	サイズ パイプ外径(mm)	カラー	価格
600-01	1	8	ブラック	¥4,500
600-06	1	8	レッド	¥4,500

※インレットパイプ 360°回転します。

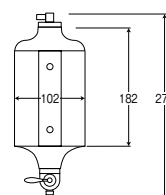

●ジャズ オーバーフロータンク(樹脂製)

品番	容量約(ℓ)	サイズ パイプ外径(mm)	カラー	価格
600-050	2	8	ブラック	¥12,500

※インレットパイプ 360°回転します。

■600-050用 マウンティングKIT

品番	価格
400-050	¥5,800

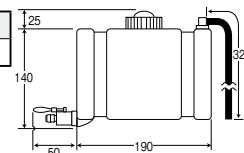

●ジャズ オーバーフロータンク(樹脂製)

品番	容量約(ℓ)	INレット/OUTレット	カラー	価格
600-100	4	AN6/AN6	ブラック	¥11,000

■600-100用 マウンティングKIT

品番	価格
400-001	¥6,700

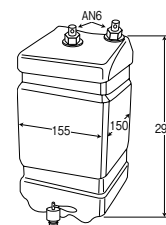

●ジャズ パワーステアリングタンク(樹脂製)

品番	容量約(ℓ)	サイズ OUTレット/リターン	カラー	価格
610-025	1	AN8/AN6	ブラック	¥8,100

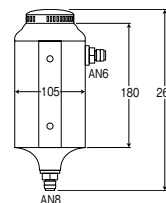

●ジャズ ブリーザータンク(樹脂製)

品番	容量約(ℓ)	サイズ INレット(使用ホース内径mm)	カラー	価格
605-825	1	AN8 (11.1)	ブラック	¥7,600
605-125	1	AN10(14.3)	ブラック	¥8,600
605-225	1	AN12(17.5)	ブラック	¥9,800

単位はmmです。

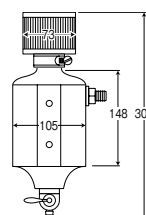

フューエル&リキッド関連パーツ



●ラン・マックス ビレットマルチ・フィラーネック&キャップキット マルチの顔を持つ燃料注入口



■直付け燃料注入口として.....ネジキャップタイプ

ジャズタンクへ設置

ラン・マックス
タンクへ設置

フューエルセーフ
タンクへ設置

ポンチマーク(6穴部使用) ポンチマーク(12穴部使用)

※フューエルセーフ ED105Sには取り付け不可

品番	サイズ約(mm)	材質/処理	価格
RC6332	下記 イラスト参照	アルミ/ クリアアルマイト	¥18,000

※ガスケット付

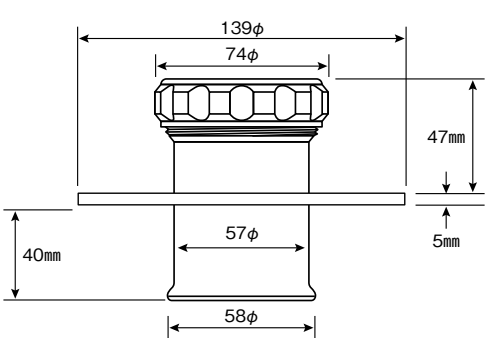

■移動燃料注入口として
リモートバンド締めタイプ

注入口を外部ボディ側に設置し、その間を燃料ホースでつなぎ、タンクをトランクルームなどに設置した受け側注入口として。

※ホースはP254を参照

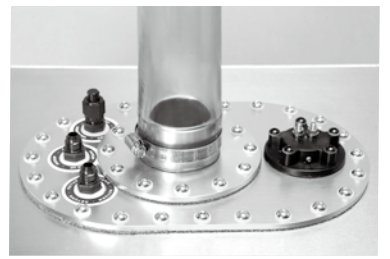

- [ナットリング使用時のキャップ取り付けテクニック]
- 1 箇所割れた部分よりナットリングをタンク内に入れる。
 - 2 針金先端を90°以上に曲げたものを2本用意する。
 - 3 90°に曲がった部分をナットリングの穴2箇所へ対角線上に通す。
 - 4 次にタンクの穴に通す→ガスケットの穴に通す→キャップの穴の順番に通していきナットリングを持ち上げる。
 - 5 キャップ穴→ガスケット穴→タンク穴→ナットリングの穴が4箇所一直線上に合った所にボルトを通し手で締める。
 - 6 上記の要領で全ボルトを仮締める。
 - 7 4mmの六角レンチを使用して本締める。



■オプション マルチ・ビレットナットリング

品番	ホール(合計)	ネジサイズ	外径(mm)×厚み(mm)	価格
RC6015	6+12=18	1/4"-28	140×5	¥4,300

■オプション ドームボルト+ナイロンワッシャー

品番	ネジサイズ×有効長(mm)	材質	価格(1set)
RC6011	UNF1/4"-28×22	ステンレス	¥250

■オプション ガスケット タンク⇔キャップ間

品番	タンクメーカー	ホール数	価格
RC6322-G	フューエルセーフ、ラン・マックス	12	¥1,200
850-201	ジャズ	6	¥800

■オプション パーマテックス・スレッドシーラント

品番	容量(g)	価格
80631	28(チューブ)	¥750

※簡単な説明は P354 を参照して下さい。



●グレイストン ブリーザーフィルター

小径ですのでちょっとした小スペースに置く事が出来ます。上面(トップ)カラーは3色よりお選び下さい。エアフィルターなどの吸側としてでも、ブローバイガスなどの吐側としてでも両面使用出来ます。

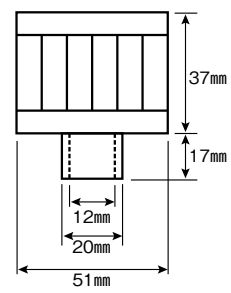

品番	サイズ 外径(φ)×高さ(mm)	上面カラー	価格
GE932	51×37/54	クローム	¥1,600
GE933	51×37/54	ブルー	¥1,600
GE934	51×37/54	レッド	¥1,600

※ホースバンド付

- [アイデア アイテム紹介] —
- オイルキャッチタンク/RC7001C又はRC7002C(P251を参照して下さい)
 - ニップル/N12730(詳細はP110を参照して下さい)
+
 - ブリーザーフィルター/GE93#(上記使用)



※表示の本体価格は税抜価格です。お支払時に別途消費税額を申し受けます。