

Setrab OIL COOLER CORE

ランボルギーニ・フェラーリ・ポルシェ社, etc. 各メーカーが採用した純正指定品をあなたの愛車に...

セトラブクーラーコアはベースにアルミを使い熱交換をより良くするため、フィン部には薄く真鍮コートされています。最大許容圧力：10.5kg/cm²に耐えうる設計になっています。セトラブ社製クーラーコアは、軽量・低圧損・高い耐久性を有したオイルクーラーコアです。

AN オスネジサイズ (原寸大)

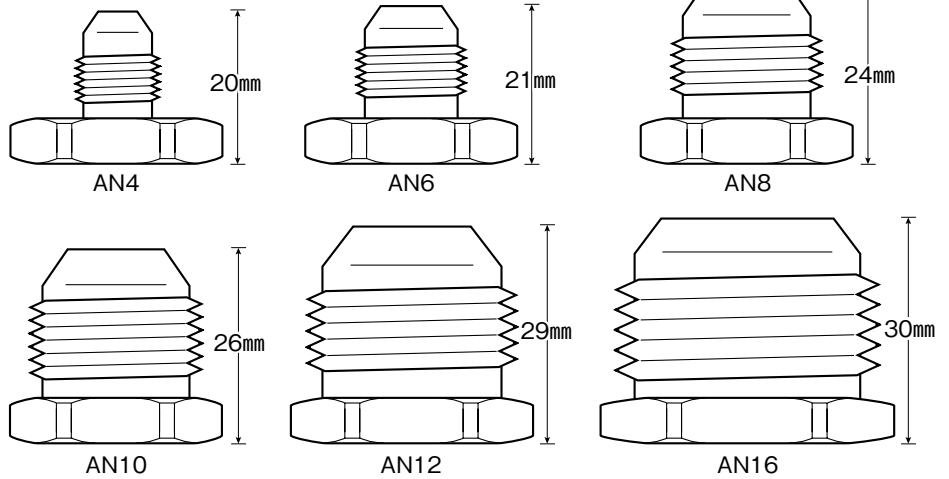

アダプター交換システム

セトラブオイルクーラーコア(㊟)ラン・マックスコアの最大の特徴は、コア本体のIN・OUTの取り出し部分をセトラブ社に特別に依頼して弊社独自のメスネジ(UNF7/8"-14)で製作しました。

下記イラストでおわかりのように AN ネジサイズ(上記イラスト参照)の差し替え(交換)を可能にしている事です。

これに使用するオスネジもオリジナルKシリーズブロックで実績の有るストレートネジ+O-リングシール方式を採用!! 液体漏れの心配は皆無です。上記のオスネジサイズは全て取り揃えています。

ラン・マックス方式

オリジナルブロック類で実績の有るO-リング & ファンネル形状アダプター方式採用。

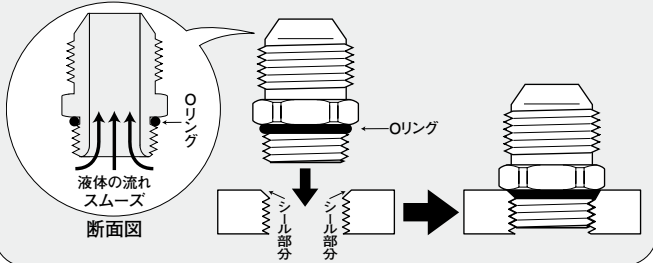

内部の構造

このクーラーコアの特徴は、穏やかにオイルを流しつつ低圧損、表面積増を実現しているところです。

取り付けのプロセス

現在のコンピューター化された車両などに最適です。クーラーコア本体は、耐振・耐脈動・耐圧テストを一つずつ丁寧にこなしております。専用設計による、高品質・高耐久・高パフォーマンスを最優先に製作しています。

販売実績

ヨーロッパではあらゆるメーカー(ランボルギーニ、フェラーリ、ポルシェ社, etc.)がこぞって純正採用する程です。

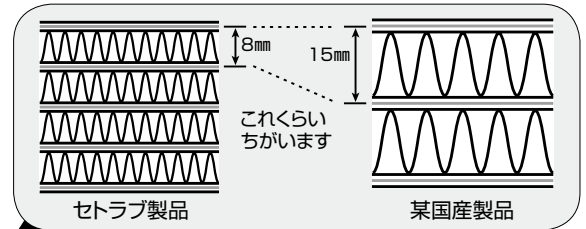

クーラーコア断面積

クーラーコアの冷却効果は大きく断面積にかかります。上記イラストでおわかりのように某国産品はコストダウン(安価で製作)する為に一段、一段の巾を広く取っています!! これでは大きさ、価格のわりに十分冷えるとは...!?

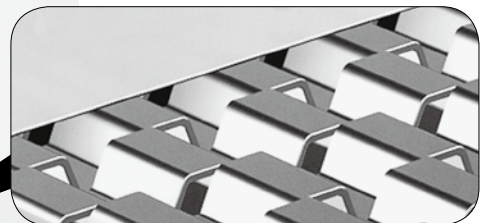

マルチパスクーラー

マルチパスクーラーとは表面積を最大限増やし、冷却できる様に製作されたクーラーのことで、最大限の熱交換を可能にするフィンデザインを採用しています。

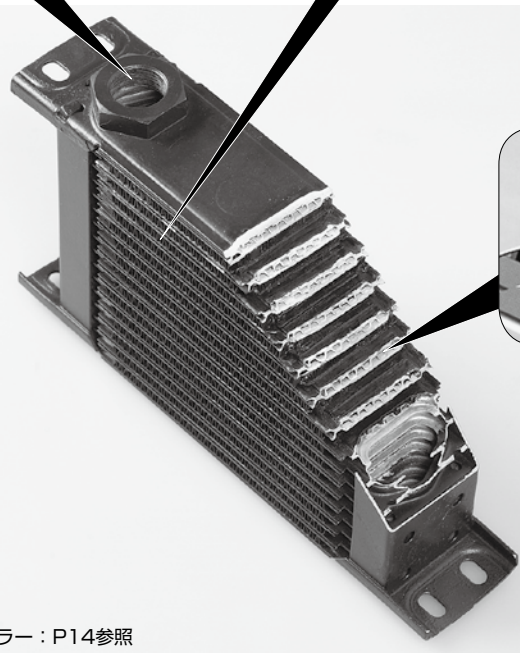

カラー：P14参照

Setrab OIL COOLER CORE 割引対象商品

コアのタイプ	ナロー	インターミディエイト	ワイド	エクストラワイド
10段 (ROW)	S21010 / 4,200Kcal/h W185×H75 ¥19,500	S51010 / 6,700Kcal/h W260×H75 ¥23,000	S71010 / 8,300Kcal/h W310×H75 ¥23,500	S91010 / 9,900Kcal/h W360×H75 ¥26,500
13段 (ROW)	S21310 / 5,500Kcal/h W185×H100 ¥22,500	S51310 / 8,600Kcal/h W260×H100 ¥30,000	S71310 / 10,600Kcal/h W310×H100 ¥30,500	S91310 / 12,600Kcal/h W360×H100 ¥35,000
16段 (ROW)	S21610 / 6,600Kcal/h W185×H125 ¥26,000	S51610 / 10,400Kcal/h W260×H125 ¥35,000	S71610 / 12,800Kcal/h W310×H125 ¥35,500	S91610 / 15,200Kcal/h W360×H125 ¥42,500
19段 (ROW)	S21910 / 7,700Kcal/h W185×H150 ¥31,500	S51910 / 12,100Kcal/h W260×H150 ¥40,000	S71910 / 14,900Kcal/h W310×H150 ¥40,500	S91910 / 17,600Kcal/h W360×H150 ¥47,500
25段 (ROW)	S22510 / 9,800Kcal/h W185×H195 ¥41,500	S52510 / 15,300Kcal/h W260×H195 ¥55,000	S72510 / 18,700Kcal/h W310×H195 ¥55,500	S92510 / 22,000Kcal/h W360×H195 ¥61,500
34段 (ROW)	S23410 / 12,700Kcal/h W185×H265 ¥61,500	S53410 / 19,600Kcal/h W260×H265 ¥74,000	S73410 / 23,900Kcal/h W310×H265 ¥74,500	S93410 / 27,700Kcal/h W360×H265 ¥80,000

※カラー:ブラック

S17216 / 19,400Kcal/h
W165×H560 **¥120,000**

●コアサイズの見方

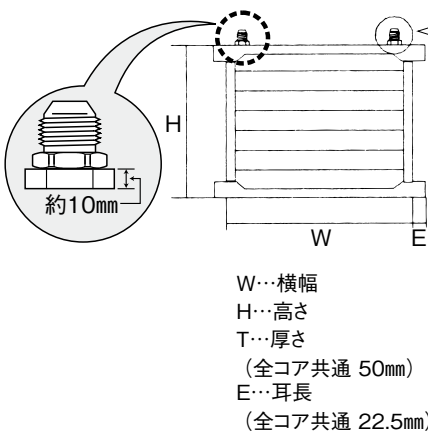

上記の表品番はすべて
AN10オスサイズです。他
のANオスサイズをご希望
の方は、品番の下2桁を
下記のように変更してくだ
さい。(付属)

- 04…AN 4 オス
 - 06…AN 6 オス
 - 08…AN 8 オス
 - 10…AN10オス(上記)
 - 12…AN12オス
 - 16…AN16オス
- ※ANオスサイズはP112・P166
イラストを参考にして下さい。
AN12オス ¥1,000UP
AN16オス ¥2,000UP

●IN・OUT ANオスサイズの見方

例: 2 10 06

コア横サイズ (ナロータイプ) 10段 (ROW)

AN6オス (外径約14.3mm)

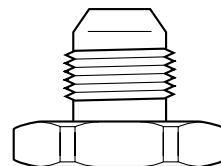

原寸大



ボルシエ専用